

ОБЩЕСТВО С ОГРАНИЧЕННОЙ ОТВЕТСТВЕННОСТЬЮ
«ВЕРХНЕВОЛЖСКИЙ СЕРВИСНЫЙ МЕТАЛЛО-ЦЕНТР»

ОКПД2 24.33.20.000

Группа В 22
ОКС 77.140.70

УТВЕРЖДАЮ

Генеральный директор
ООО «Верхневолжский Сервисный
Металло-Центр»

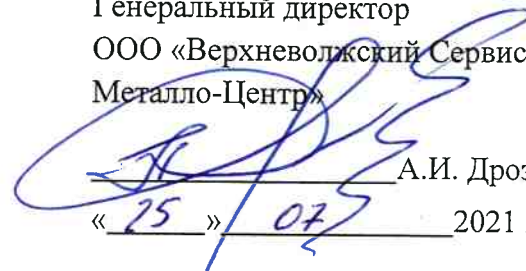
А.И. Дроздов
« 25 » / 07 2021 г.

ИЗМЕНЕНИЕ № 1

ТУ 24.33.20-014-57099372-2018

НАСТИЛ СТАЛЬНОЙ ПРОСЕЧНО-ПРОФИЛИРОВАННЫЙ

Дата введения « 01 » декабря 2021 г.

Инд. N подл.	Подп. и дата	Взам. инв. N	Инв. N дубл.	Подп. и дата

СОГЛАСОВАНО

Генеральный директор
ООО «Верхневолжский
Сервисный Металло-Центр»
А.И. Дроздов
« 25 » / 07 2021 г.

РАЗРАБОТАНО

Главный инженер
ООО «Верхневолжский
Сервисный Металло-Центр»
Г.Б. Лебедев
« 25 » / 07 2021 г.

Начальник технического отдела
ООО «Верхневолжский Сервисный
Металло-центр»



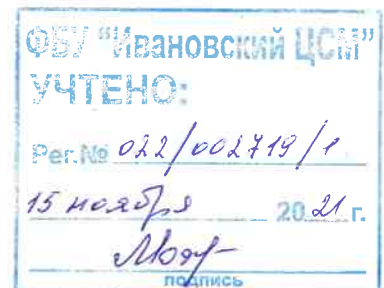

Д.Н. Лукин

г. Иваново
2021

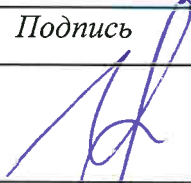

Лист согласования к Изменению №1 ТУ 24.33.20-014-57099372-2018

«НАСТИЛ СТАЛЬНОЙ ПРОСЕЧНО-ПРОФИЛИРОВАННЫЙ»

Должность	Дата	Подпись	Расшифровка
Главный инженер	25.03.2021		Лебедев Г.Б
Директор по производству	25.03.2021		Тропкин Д.В.
Начальник отдела качества предприятия	25.03.2021		Сигарева Т.Г.
Начальник лаборатории	25.03.2021		Бондарик Г.Б.

Приложение №1

Инв. N подл.	Подп. и дата	Взам. инв. N	Инв. N дубл.	Подп. и дата	Изменение №1 к ТУ 24.33.20-014-57099372-2018 «Настил стальной просечно-профилированный»	Стр.
Изм	Лист	№ докум.	Подп.	Дата		3

Приложение А
(Справочное)
Форма, типовые размеры профилей



Рисунок А.1 Просечно-профилированный настил "Зубчатый"

В случае, если ширина ППН не кратна 60 мм, то расстояние между элементами может быть уменьшено/увеличено.
* Размер зависит от используемого инструмента

Типовые размеры, мм			
S	h	b	L
15 / 20 / 2,5	40 / 50 / 75	15 / 20 / 25	max 3000
			120/180/240/300/360/420/480

Изм	Лист	№ документа	Подпись	Дата

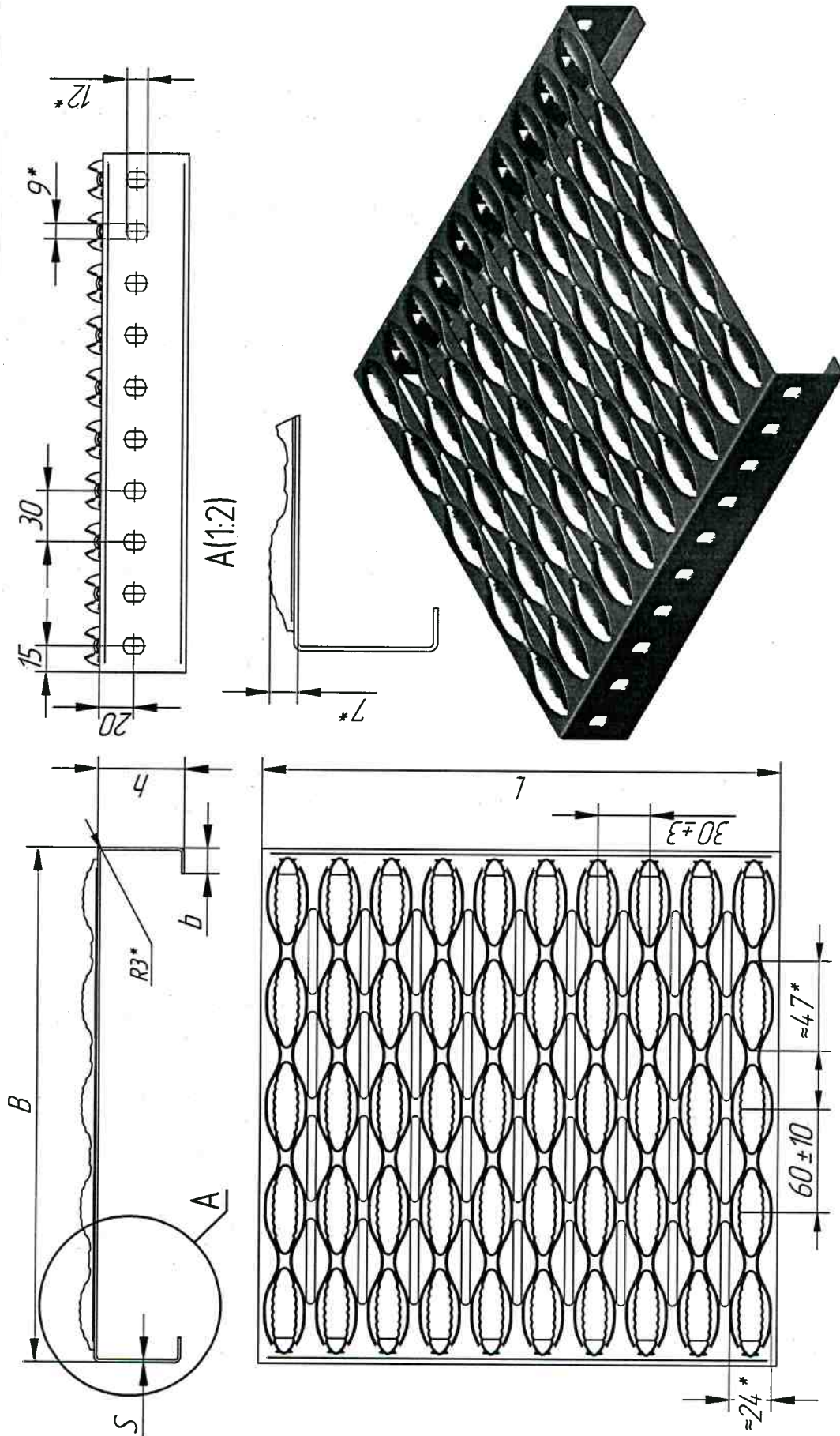
ТУ 24.33.20-014-57099372-2018

Лист
24



Рисунок А.2 Просечно-профилированный настил "Круглый"

Типовые размеры, мм			
S	h	b	L
1,5 / 2,0 / 2,5	40 / 50 / 75	15 / 20 / 25	max 3000
			150 / 200 / 250 / 300

Допускается внесение изменений в противоскользкую поверхность по согласованию с заказчиком
 * Размер зависит от используемого инструмента

Изм	Лист	№ документа	Подпись	Дата
-----	------	-------------	---------	------

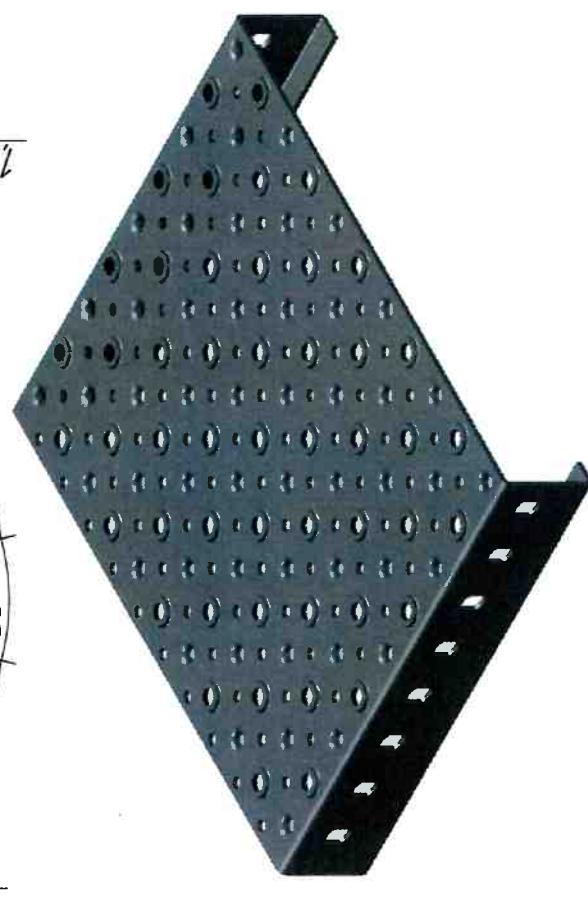
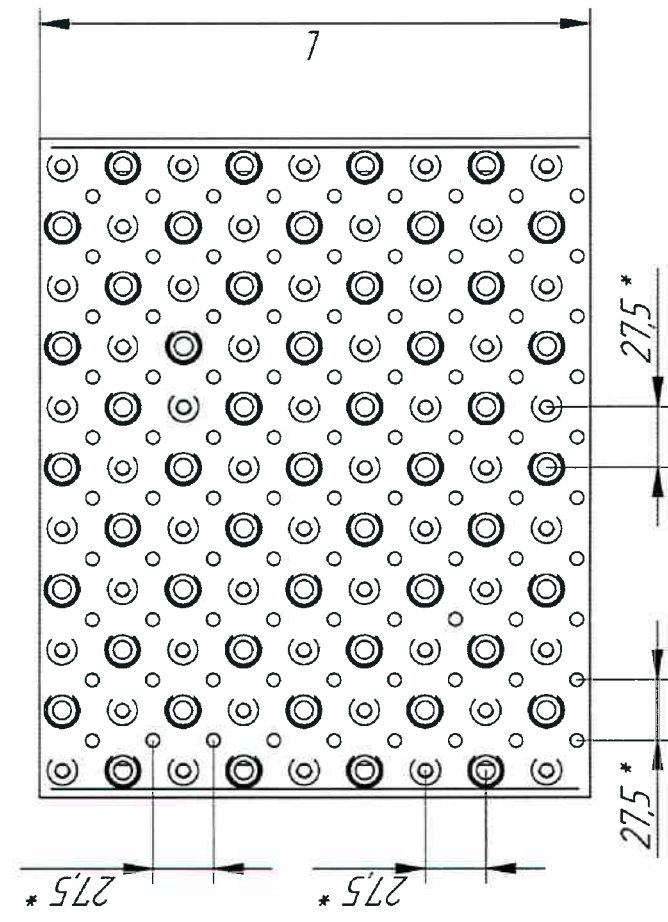
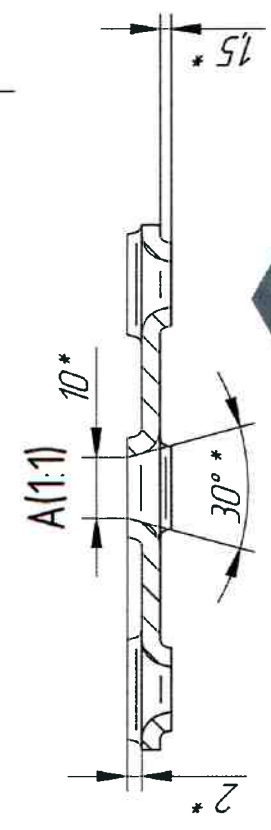
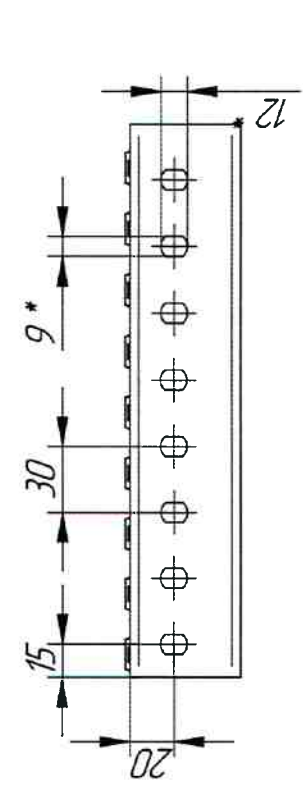
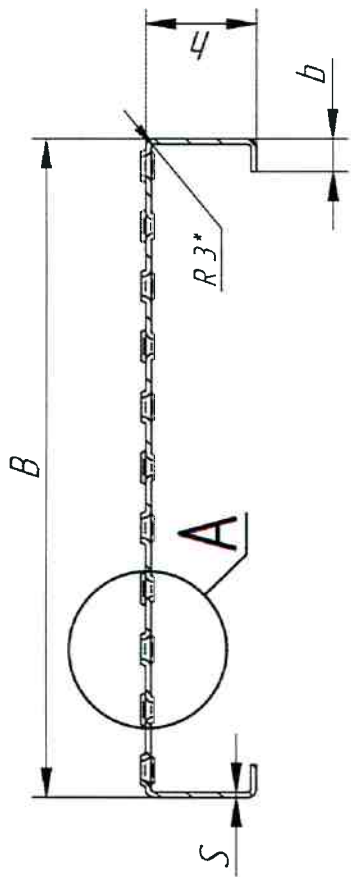
ТУ 24.33.20-014-57099372-2018

Лист
25

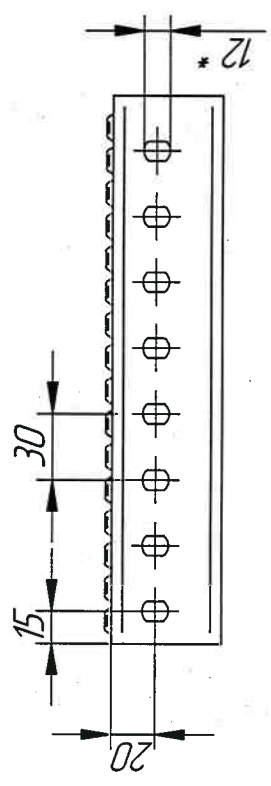
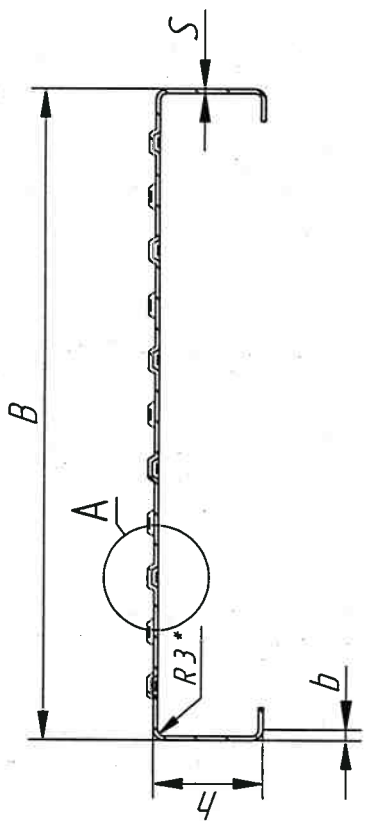

A(1:1)



Рисунок А.3 Просечно-профилированный настил "Закрытый"

Таблица размеров, мм				
s	h	b	L	B
15 / 20 / 2,5	40 / 50 / 75	15 / 20 / 25	max 3000	150 / 200 / 250 / 300 / 400

* Размер зависит от используемого инструмента

Изм	Лист	№ документа	Подпись	Дата
-----	------	-------------	---------	------

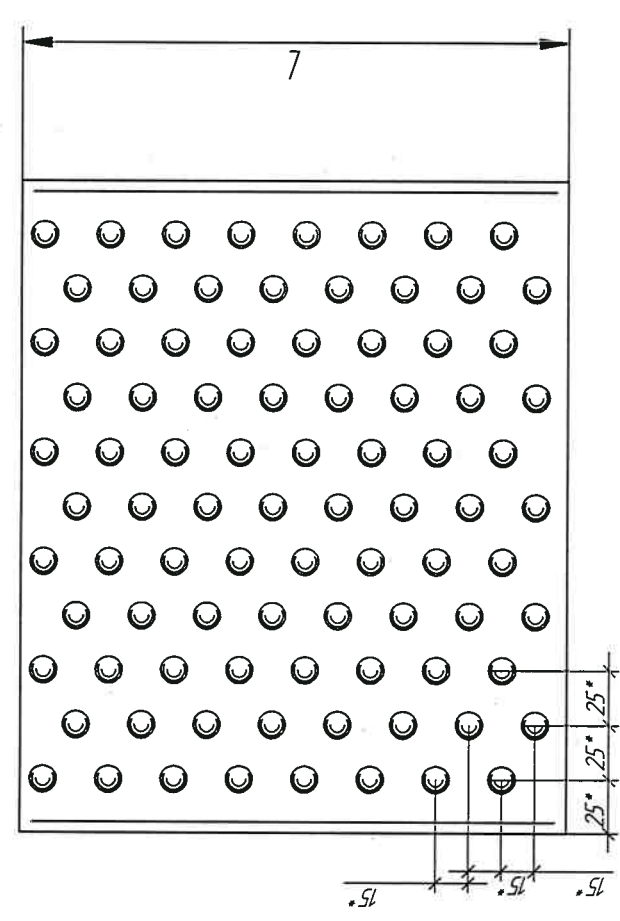
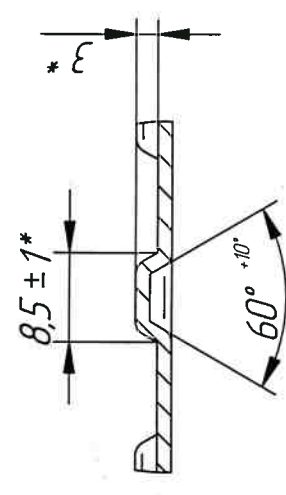
ТУ 24.33.20-014-57099372-2018

Лист	26
------	----

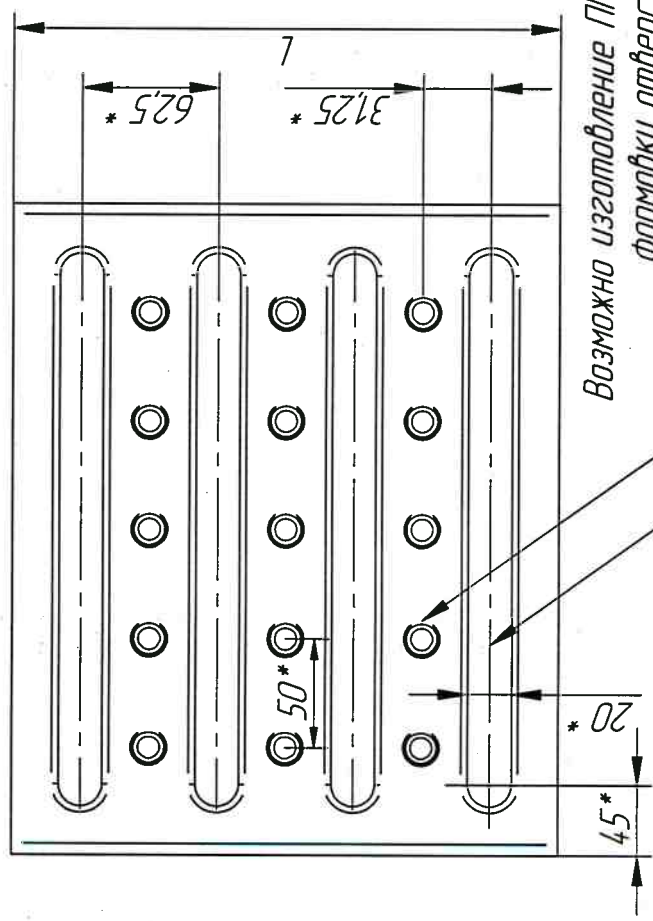
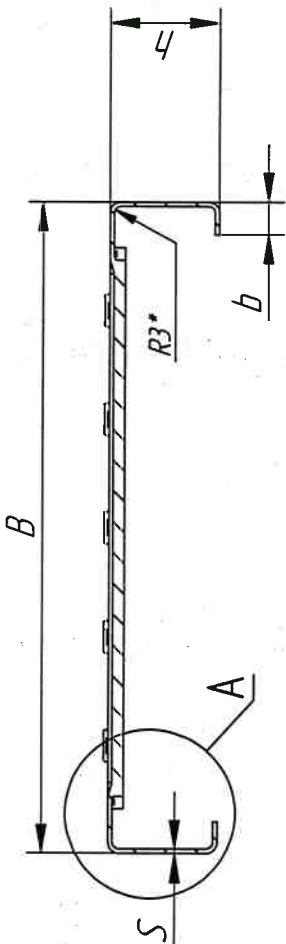
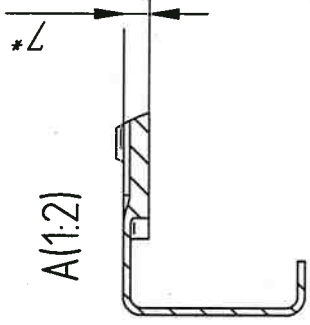
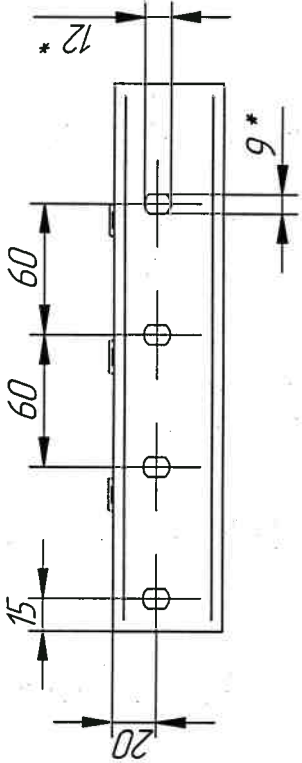

Возможно изготовление ПН "Трап" без
формовки отверстий

На ПН "Трап" шириной более 350мм в овальном
отверстии может быть добавлена перемычка

Рисунок А.4 Просечно-профилированный настил "Трап"

Типовые размеры, мм			
S	h	b	L
15 / 2,0 / 2,5	40 / 50 / 75	15 / 20 / 25	max 3000
			150/200/300

* Размер зависит от используемого инструмента

Изм	Лист	№ документа	Подпись	Дата
-----	------	-------------	---------	------

ТУ 24.33.20-014-57099372-2018

Лист
27



Рисунок А.5 Ступень из ППН профилей

- а) цельногнутая
- б) с гнутой монтажной планкой на болтах
- в) с приборной монтажной планкой

Типовые размеры, мм		
B1	H	L1
150 / 200 / 300	40 / 50 / 75	90 / 120 / 150 / 180 / 600 / 800 / 1000

Наличие боковых отверстий, их размер и расположение согласуются с заказчиком. Возможно изготовление ступеней из ППН других размеров.

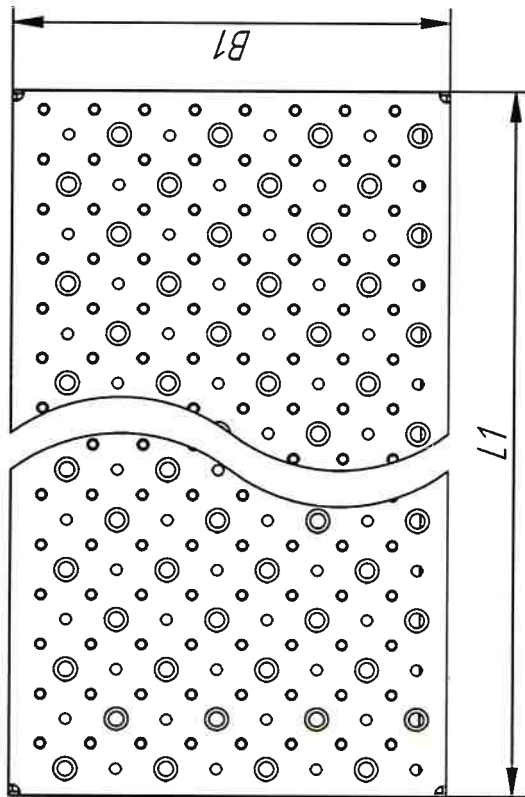
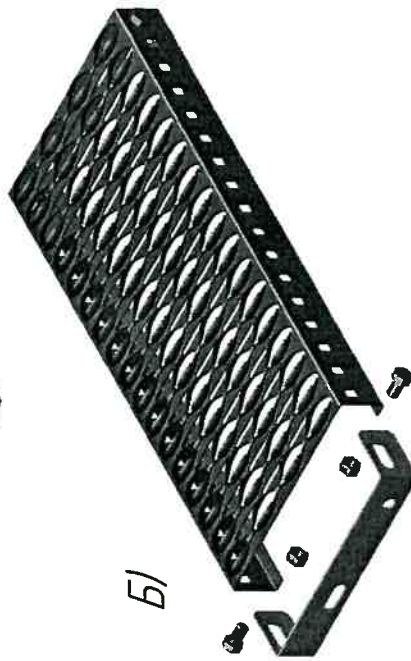
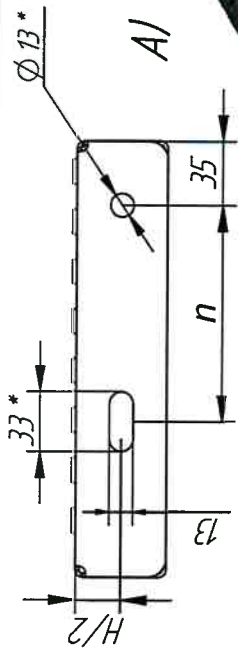
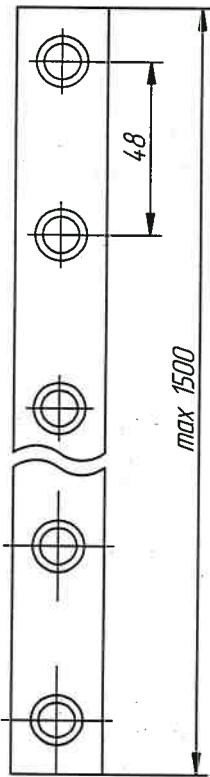
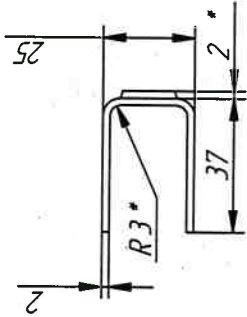
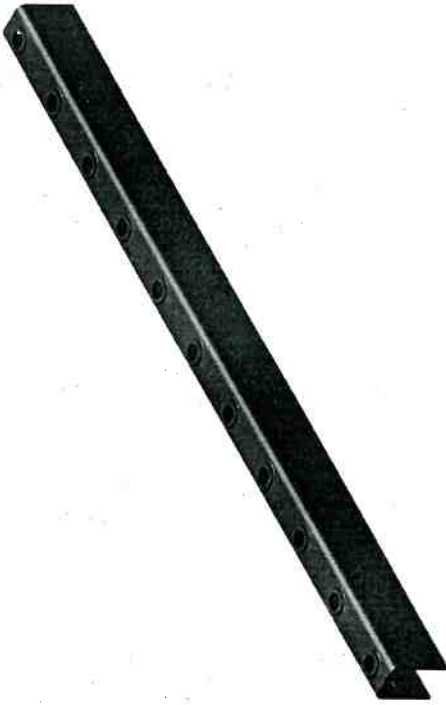

А/

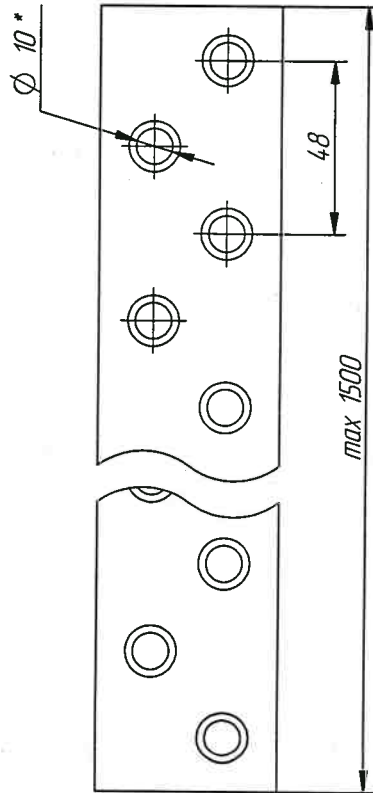
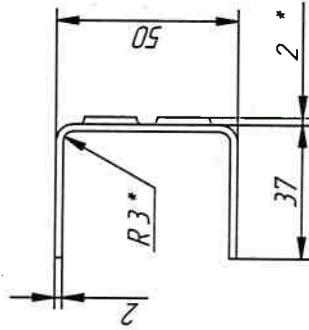
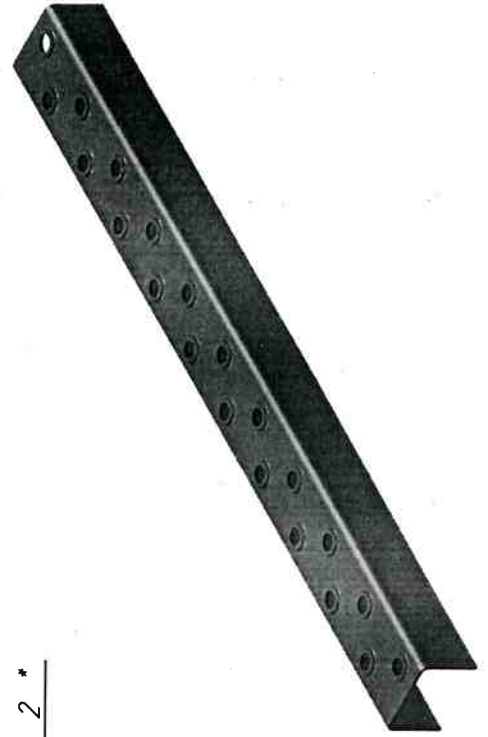

Б/

Рисунок А.6 Перекладки

а) с одним рядом отверстий

б) с двумя рядами отверстий

* Размер зависит от используемого инструмента

** Допустимо изменение длины перекладки, расположения и размера отверстий при наличии возможности изготовления

Изм	Лист	№ документа	Подпись	Дата

ТУ 24.33.20-014-57099372-2018

Лист

29

Приложение №2

Инв. N подл.	Подп. и дата	Взам. инв. N	Инв. N дубл.	Подп. и дата
Изм	Лист	№ докум.	Подп.	Дата
Изменение №1 к ТУ 24.33.20-014-57099372-2018 «Настил стальной просечно-профилированный»				Стр. 10

Приложение Б (справочное)

Теоретическая масса одного метра длины ППН, кг

Высота H (мм) Ширина B (мм)	40				50				75			
	150	200	300	400	150	200	300	400	150	200	300	400
Зубчатый	Сталь											
	1,5	2,86	3,45	4,62	3,09	3,68	4,86	3,68	4,86	3,68	4,27	5,45
	2	3,76	4,55	6,12	4,07	4,86	6,43	4,86	6,43	4,86	5,64	7,21
	2,5	4,64	5,62	7,58	5,03	6,01	7,98	6,01	7,98	6,01	7	8,96
	Оли. сталь											
	1,5	2,86	3,45	4,62	3,09	3,68	4,86	3,68	4,86	3,68	4,27	5,45
2	3,76	4,55	6,12	4,07	4,86	6,43	4,86	6,43	4,86	5,64	7,21	
2,5	4,64	5,62	7,58	5,03	6,01	7,98	6,01	7,98	6,01	7	8,96	
Нержавеющая сталь												
1,5	2,89	3,45	4,62	3,12	3,68	4,86	3,72	4,27	5,45			
2	3,8	4,55	6,12	4,12	4,86	6,43	4,91	5,64	7,21			
2,5	4,69	5,62	7,58	5,08	6,01	7,98	6,08	7	8,96			
Алюминий												
1,5	0,98	1,29	1,72	2,16	1,06	1,39	1,86	2,31	2,86	3,48	4,41	
2	1,29	1,72	2,16	2,86	1,39	1,86	2,31	2,86	3,48	4,41	5,64	
2,5	1,59	2,16	2,86	3,72	1,72	2,31	3,01	3,96	5,03	6,43	8,16	

Высота H (мм) Ширина B (мм)	40				50				75			
	150	200	300	400	150	200	300	400	150	200	300	400
Зубчатый	Сталь											
	1,5	2,28	2,79	3,30	3,82	4,84	5,35	6,01	5,58	5,07	5,58	6,17
	2	3,00	3,68	4,36	5,04	5,72	6,40	7,08	7,76	8,44	9,12	10,17
	2,5	3,68	4,54	5,39	6,24	7,09	7,94	8,80	9,65	10,50	11,35	12,20
	Оли. сталь											
	1,5	2,28	2,79	3,30	3,82	4,84	5,35	6,01	5,58	5,07	5,58	6,17
2	3,00	3,68	4,36	5,04	5,72	6,40	7,08	7,76	8,44	9,12	10,17	
2,5	3,68	4,54	5,39	6,24	7,09	7,94	8,80	9,65	10,50	11,35	12,20	
Нержавеющая сталь												
1,5	2,31	2,82	3,34	3,85	4,37	4,89	5,40	5,91	6,42	6,93	7,44	
2	3,03	3,71	4,40	5,09	5,78	6,47	7,16	7,85	8,54	9,23	9,92	
2,5	3,72	4,58	5,44	6,30	7,16	8,03	8,89	9,75	10,61	11,47	12,33	
Алюминий												
1,5	0,78	0,96	1,13	1,31	1,48	1,66	1,83	1,99	2,16	2,33	2,50	
2	1,03	1,26	1,49	1,72	1,96	2,19	2,42	2,65	2,88	3,11	3,34	
2,5	1,26	1,55	1,84	2,13	2,42	2,72	3,01	3,31	3,60	3,89	4,18	

Высота H (мм) Ширина B (мм)	40				50				75			
	150	200	300	400	150	200	300	400	150	200	300	
Зубчатый	Сталь											
	1,5	2,68	3,21	3,74	4,27	2,92	3,45	3,98	4,51	3,51	4,04	4,57
	2	3,53	4,23	4,94	5,65	3,84	4,55	5,26	5,96	4,63	5,33	6,04
	2,5	4,35	5,23	6,12	7,00	4,74	5,63	6,51	7,39	5,72	6,61	7,49
	Оли. сталь											
	1,5	2,68	3,21	3,74	4,27	2,92	3,45	3,98	4,51	3,51	4,04	4,57
2	3,53	4,23	4,94	5,65	3,84	4,55	5,26	5,96	4,63	5,33	6,04	
2,5	4,35	5,23	6,12	7,00	4,74	5,63	6,51	7,39	5,72	6,61	7,49	
Нержавеющая сталь												
1,5	2,71	3,24	3,78	4,32	2,95	3,48	4,02	4,55	3,54	4,08	4,61	
2	3,56	4,28	4,99	5,71	3,88	4,59	5,31	6,02	4,67	5,39	6,10	
2,5	4,39	5,29	6,18	7,07	4,79	5,68	6,58	7,47	5,78	6,67	7,57	
Алюминий												
1,5	0,92	1,10	1,28	1,46	1,00	1,18	1,36	1,54	1,20	1,38	1,56	
2	1,21	1,45	1,69	1,93	1,31	1,56	1,80	2,04	1,58	1,82	2,07	
2,5	1,49	1,79	2,09	2,39	1,62	1,92	2,23	2,53	1,96	2,26	2,56	

Высота H (мм) Ширина B (мм)	40				50				75			
	150	200	300	400	150	200	300	400	150	200	300	
Зубчатый	Сталь											
	1,5	2,86	3,45	4,03	4,62	5,8	3,09	3,68	4,27	4,86	5,45	6,02
	2	3,76	4,55	5,33	6,12	7,69	4,07	4,86	5,64	6,43	7,21	8,78
	2,5	4,64	5,62	6,6	7,58	9,55	5,03	6,01	7	7,98	8,96	10,92
	Оли. сталь											
	1,5	2,86	3,45	4,03	4,62	5,8	3,09	3,68	4,27	4,86	5,45	6,02
2	3,76	4,55	5,33	6,12	7,69	4,07	4,86	5,64	6,43	7,21	8,78	
2,5	4,64	5,62	6,6	7,58	9,55	5,03	6,01	7	7,98	8,96	10,92	
Нержавеющая сталь												
1,5	2,80	3,48	4,07	4,67	5,86	3,12	3,72	4,31	4,91	5,5	6,09	
2	3,8	4,59	5,38	6,18	7,76	4,12	4,91	5,7	6,49	7,29	8,87	
2,5	4,69	5,68	6,67	7,66	9,64	5,08	6,08	7,07	8,06	9,05	11,03	
Алюминий												
1,5	0,98	1,18	1,38	1,58	1,98	1,06	1,26	1,46	1,66	1,86	2,06	
2	1,29	1,56	1,82	2,09	2,63	1,39	1,66	1,93	2,2	2,47	2,73	
2,5	1,59	1,92	2,26	2,59	3,26	1,72	2,06	2,39	2,73	3,06	3,73	

КАТАЛОЖНЫЙ ЛИСТ ПРОДУКЦИИ

01 Код ЦС 022 02 Код ОКС 77.140.70 03 Регистрационный 003078/1

10 Код ОКПД 2 24.33.20.000

11 Код ОКП

12 Наименование и обозначение продукции

Настил стальной просечно-профилированный

13 Обозначение национального стандарта (ГОСТ, ГОСТ Р)

14 Обозначение документа на конкретную продукцию ТУ 24.33.20-014-57099372-2018

15 Наименование документа на продукцию

Настил стальной просечно-профилированный. Технические условия

16 Код изготовителя по ОКПО 57099372

17 Наименование изготовителя

ООО «Верхневолжский СМЦ»

18 Юридический адрес изготовителя (индекс; город; улица; дом) 153520 Ивановская обл.

Ивановский р-н, Ново-Талицы с., Цветаева ул., д.1/2

19 Телефон (4932) 38-37-42

20 Электронная почта vv-metal@vv-metal.ru

21 Сайт

23 Наименование держателя подлинника

ООО «Верхневолжский СМЦ»

24 Юридический адрес держателя подлинника (индекс; город; улица; дом, телефон) 153520 Ивановская обл.

Ивановский р-н, Ново-Талицы с., Цветаева ул., д.1/2

26 Дата введения в действие документа на конкретную продукцию 15.11.2021

27 Форма подтверждения соответствия добровольная